

Write your name here

Surname

Other names

Edexcel
International GCSE

Centre Number

--	--	--	--	--

Candidate Number

--	--	--	--

French

Paper 2: Reading and Writing

Thursday 17 May 2012 – Morning
Time: 1 hour 30 minutes

Paper Reference

4FR0/02

You do not need any other materials.

Total Marks

Instructions

- Use **black** ink or ball-point pen.
- **Fill in the boxes** at the top of this page with your name, centre number and candidate number.
- Answer **all** questions.
- Answer the questions in the spaces provided
– *there may be more space than you need.*
- You must **not** use a dictionary.

Information

- The total mark for this paper is 60.
- The marks for **each** question are shown in brackets
– *use this as a guide as to how much time to spend on each question.*

Advice

- Read each question carefully before you start to answer it.
- Keep an eye on the time.
- Try to answer every question.
- Check your answers if you have time at the end.

P40360RA

©2012 Pearson Education Ltd.

1/1/1/1/1/1



P 4 0 3 6 0 R A 0 1 1 2

Turn over ►

PEARSON

SECTION A

Some questions must be answered with a cross in a box ☒. If you change your mind about an answer, put a line through the box ☒ and then mark your new answer with a cross ☒.



Part One

1 Ma routine!

Chloé décrit sa routine le matin. Cochez ☒ la bonne case.

Chloé is describing her morning routine. Put a cross ☒ in the correct box.



Exemple: Je me réveille à sept heures.

A 	B 	C 
<input type="checkbox"/>	<input checked="" type="checkbox"/>	<input type="checkbox"/>

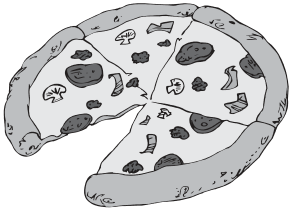
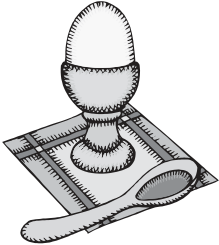
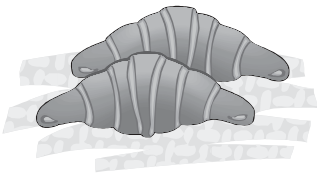
(i) Au petit déjeuner, je mange des croissants!



A 	B 	C 
<input type="checkbox"/>	<input type="checkbox"/>	<input checked="" type="checkbox"/>

(ii) J'adore boire du café au lait.



A 	B 	C 
<input type="checkbox"/>	<input type="checkbox"/>	<input checked="" type="checkbox"/>





(iii) Promener le chien, c'est relaxant!

A 	B 	C 
<input type="checkbox"/>	<input type="checkbox"/>	<input type="checkbox"/>

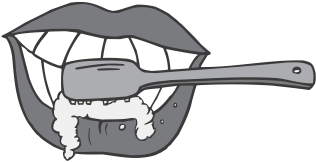
(iv) Chaque matin, je me brosse les dents.

A 	B 	C 
<input type="checkbox"/>	<input type="checkbox"/>	<input type="checkbox"/>

(v) Je vais au collège en voiture.







A 	B 	C 
<input type="checkbox"/>	<input type="checkbox"/>	<input type="checkbox"/>

(Total for Question 1 = 5 marks)

2 La vie au Canada

Où préfèrent-ils habiter ?

Where do they prefer to live?

<p>A</p> 	<p>B</p> 	<p>C</p> 	<p>D</p> 
<p>E</p> 	<p>F</p> 	<p>G</p> 	

Écrivez la bonne lettre.

Write the correct letter.

Exemple: Rosalie	J'adore mon village. C'est très calme.	F
(i) Mathis	J'aime vivre près des magasins.	
(ii) Léa	L'air de la mer est essentiel pour moi.	
(iii) Alexis	Vivre dans une très grande ville, c'est super !	
(iv) Mégane	Dans ma ville, les transports sont excellents.	
(v) Zachary	Les montagnes sont tout près. J'adore ça.	

(Total for Question 2 = 5 marks)



3 Un marché régional



Lisez ce courrier électronique de votre amie parisienne. Complétez les phrases.
Choisissez les mots dans la case en dessous.

Read this e-mail from your Parisian friend. Complete the sentences. Choose the words from the box below.

Salut! Merci pour la jolie carte postale. Près de chez moi, il y a deux marchés par semaine. Mon préféré, c'est le samedi, entre huit heures et treize heures. Le jeudi, c'est plus court. J'y vais avec ma sœur Alima pour acheter les produits frais comme les légumes et le poisson. Nous arrivons au marché avant huit heures et demie, pour pouvoir tout trouver. D'habitude, nous rentrons à la maison où nous déjeunons ensemble. Mais la semaine dernière, nous y sommes arrivées vers midi et le choix était très limité. Ma sœur a horreur des marchés! Moi, j'aime bien y aller car je rencontre mes camarades de classe. Et puis, ça me fait plaisir de penser que j'aide mes parents si je fais les courses.

À bientôt
Fatima

Exemple: Fatima a reçu une **belle** carte postale.

- (a) Le marché du jeudi est long que le marché du samedi.
- (b) Il est important d'arriver au marché.
- (c) Si on y arrive à , il n'y a pas beaucoup de choix.
- (d) déteste la visite au marché.
- (e) Fatima est si elle peut aider son père et sa mère.

triste	tard	huit heures	heureuse	belle	Fatima
mauvaise	moins	midi	tôt	plus	Alima

(Total for Question 3 = 5 marks)



SECTION B

Part One

5 Mon école primaire



Lisez cet article sur l'école primaire.
Read this article about primary school.

Moi, je m'appelle Benjamin. J'ai quitté l'école il y a quinze ans. Je garde un très bon souvenir de ma routine à l'école primaire. Mon frère aîné m'a accompagné à l'école le premier jour. Lui, il avait cinq ans de plus que moi. Au début, je n'étais pas très heureux, mais après quelques jours, j'ai commencé à aimer la vie scolaire. Mon instituteur, c'était un grand monsieur martiniquais qui avait un beau sourire qui rassurait les nouveaux arrivés. À la récréation, on passait le temps à parler entre camarades. Et je mangeais bien à la cantine tous les midis! Par contre, faire la queue, c'était désagréable – mais le vendredi, c'était nécessaire car il y avait du poisson au menu, ce qui était très populaire. J'attendais toujours avec impatience le mercredi car on faisait des activités sportives pendant l'après-midi. Alors, après avoir autant couru, nous avions tous très soif.

Quelles sont les **5** phrases qui expriment le sens du texte? Cochez les **5** bonnes réponses.
Which **5** sentences express the meaning of the text? Cross the **5** correct answers.

A Benjamin aimait la routine à l'école primaire.	<input type="checkbox"/>
B Le premier jour, Benjamin est allé à l'école tout seul.	<input type="checkbox"/>
C Au début, Benjamin était content d'aller à l'école.	<input type="checkbox"/>
D L'instituteur était sympathique.	<input type="checkbox"/>
E Les élèves n'avaient pas le droit de parler pendant la récréation.	<input type="checkbox"/>
F Benjamin déjeunait rarement à la cantine.	<input type="checkbox"/>
G Benjamin n'aimait pas faire la queue pour aller manger.	<input type="checkbox"/>
H Au menu, il y avait du poisson une fois par semaine.	<input type="checkbox"/>
I Benjamin n'était pas très motivé par le sport.	<input type="checkbox"/>
J Après les activités sportives, les enfants voulaient boire.	<input type="checkbox"/>

(Total for Question 5 = 5 marks)



SECTION B

Part Two

6 Des vacances à Agadir



Monsieur,

Je vous écris pour vous remercier de l'accueil chaleureux que nous avons tous reçu.

Malgré notre arrivée pendant la nuit, il y avait plusieurs membres du personnel qui étaient là pour nous donner un coup de main avec les bagages. Pour notre séjour, nous avons réservé des chambres sans vue sur la mer parce que ça coûtait évidemment moins cher. Alors, en entrant dans les chambres, nous avons été ravis de découvrir une belle vue sur l'océan. Je garderai surtout un très bon souvenir de ce petit bruit agréable de la mer. C'était le seul bruit que nous entendions du matin au soir. Pour moi, c'était un paradis maritime ! Nous avons été frappés par la très grande chaleur !

Nous avons aussi goûté aux bons plats typiques du Maroc dans un petit restaurant en ville, mais nous avons préféré prendre nos repas à votre hôtel, où on nous servait d'une manière extrêmement professionnelle. Ma femme avait tendance à choisir les plats à base de couscous parce que, chez nous, ça n'a jamais le même goût. Par contre, nos filles goûtaient avec plaisir les petits gâteaux très sucrés qu'on nous proposait tous les soirs en fin de repas.

Vous ne serez donc pas surpris d'apprendre que nous avons déjà fait notre réservation à votre hôtel pour les grandes vacances de l'année prochaine !

Salutations,

David Lacotte



Répondez aux questions **en français**.
Answer the questions **in French**.

(a) Pourquoi David a-t-il décidé d'écrire cette lettre au directeur de l'hôtel ? (1)

(b) La famille a reçu quelle aide pratique en arrivant à l'hôtel ? (1)

(c) Pourquoi ont-ils été surpris d'avoir vue sur mer ? (1)

(d) Comment sait-on que les chambres étaient situées au calme ? (1)

(e) Quel temps faisait-il au moment de l'arrivée de la famille ? (1)

(f) Expliquez l'expression : « **plats typiques** ». L'expression est soulignée dans le texte. (2)

(g) La famille a aimé manger à l'hôtel même. Pourquoi ? (1)

(h) Décrivez la réaction des filles envers les pâtisseries. (1)

(i) Les Lacotte, qu'ont-ils l'intention de faire l'année prochaine ? (1)

(10 + 5 additional marks are available for the quality of French in your answers.)

(Total for Question 6 = 15 marks)

TOTAL FOR SECTION B = 20 MARKS



SECTION C

7 Choisissez **UN** des trois sujets suivants. Écrivez environ 150 mots **en français**.
Choose **ONE** of the following tasks. Write about 150 words **in French**.

(a) **Un voyage scolaire**

Vous allez partir en visite scolaire, après les examens. Vous devez mentionner :

- où vous allez aller et pourquoi
- ce que vous allez faire pendant la visite
- comment vous avez préparé ce voyage
- vos opinions sur les voyages scolaires.

(15)

(b) **Comment aidez-vous à la maison ?**

Le magazine « Intérêts » vous pose des questions au sujet du ménage. Répondez à toutes les questions.

- En général, que faites-vous pour aider à la maison ?
- Avez-vous déjà préparé un repas pour votre famille ?
- Quelles sont vos opinions sur le ménage ?
- Allez-vous aider à la maison le week-end prochain ?

(15)

(c) **Vive le sport !**

Répondez à ce courrier électronique que vous avez reçu d'un(e) correspondant(e) suisse. Répondez à toutes ses questions.

Genève, le 14 mai

Salut !

Alors, tu t'intéresses aux activités sportives ? Moi, je ne fais pas beaucoup d'effort pour le sport ! As-tu fait du sport samedi ou dimanche dernier ? Mon frère dit que le sport est essentiel pour avoir une bonne santé. Es-tu d'accord ? Vas-tu regarder un événement sportif le week-end prochain ?

Écris-moi vite, s'il te plaît !

Amicalement.

Dominique

(15)



Blank writing area with horizontal dotted lines.

(Total for Question 7 = 15 marks)

TOTAL FOR SECTION C = 15 MARKS
TOTAL FOR PAPER = 60 MARKS

